

RUNLUCKY 润莱

RUNLUCKY 润莱

中央净水机

RL-J50

RL-J55

RL-J60

RL-J120

RL-J150

RL-J180

企业标准号: Q/ZRL 002-2021

浙江润莱净水科技股份有限公司

地址: 浙江省丽水市莲都区南明山街道白莲路12号
电话: 0578-2968810/2968815

邮箱: zhejiang@run-lai.com
邮编: 323000

 400-873-6361
www.run-lai.com



Rev.B 2112

使用说明书

在使用本产品前请详读此说明书并加以妥善保存

0WRX.466.230

目录

前言.....	1
一. 产品简介.....	1
二. 工作原理.....	1
三. 部件名称示意图.....	1
四. 型号规格及填装滤料.....	2
五. 适用水质范围.....	2
六. 技术参数.....	2
1. 产品系列参数.....	2
2. 使用条件.....	2
七. 主要功能及特点.....	3
八. 安装.....	3
1. 安装条件.....	3
2. 安装连接.....	4
3. 控制阀设置和使用说明.....	6
3.1 控制面板功能.....	6
3.2 参数设置与使用.....	7
3.3 工作流程(示意图).....	9
九. 使用说明.....	9
十. 注意事项.....	10
十一. 常见故障分析.....	10
十二. 维护保养.....	11
附: 中国有害物质声明.....	12

前言

我司倾情推出的中央净水机系列产品能有效的降低水中的余氯等杂物。该产品可满足一般家庭洗涤、沐浴、清洁等日常用水需要，还可为机关、学校、集团等企事业单位提供高质量的饮用水。

为了使您能够正确的安装、设置、使用及维护本系列产品，请使用前务必认真仔细阅读本手册，严格遵循所有步骤正确安装和使用。产品在使用过程中如发生任何问题，请参考本手册并按照相关的内容提示进行操作解决。请妥善保管本手册及产品质量保证书。

一. 产品简介

本系列产品全自动智能化运行。采用优质食品级活性炭为主要净水材料，以合金滤料或石英砂等为辅助滤料，实现净化原水功能，具有出水量大、净化水质好、自动冲洗再生、使用寿命长等特点，有效地去除水中的余氯，去除异味、色泽、锈、泥等有害物质。在滤料失效后，其自动冲洗再生功能可自动再生滤料，让滤料恢复吸附和过滤功能并自动实现反洗、正洗等程序的运行，无需人员操作。

二. 工作原理

利用活性炭吸附能力和较大表面积，对水中杂质进行吸附处理，能除掉水中的异味、余氯，改善水的口感，并根据净水机控制阀预先设定的程序，实现净化、反洗、正洗等各个工艺过程全自动智能化运行。

三. 部件名称示意图

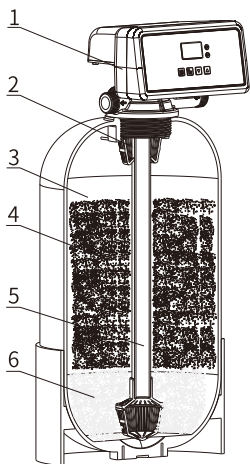

序号	名称	序号	名称
1	自动过滤阀	4	活性炭
2	上布水器	5	下布水器
3	滤料罐	6	石英砂

四. 型号规格及填装滤料

规格型号	滤料罐体尺寸 $\Phi(\text{mm}) \times h(\text{mm})$	罐的型号	活性炭量(L)	石英砂(L)
RL-J50	258×335	1013	7.5	1.7
RL-J55	258×380	1015	8.5	1.7
RL-J60	258×434	1017	9	2
RL-J120	258×891	1035	23	3
RL-J150	258×1121	1044	32	3
RL-J180	258×1381	1054	39	3

五. 适用水质范围

市政自来水或者符合中央净水机使用要求的其他水源。(符合卫生部监发《2001》161号文《生活饮用水卫生规范》)

六. 技术参数

1 产品系列参数

规格型号	水批净水流量 (L/h)	水批额定总净水量 (m^3)	工作压力 (MPa)
RL-J50	1000	12.5	0.15~0.6
RL-J55	1200	17.5	
RL-J60	1500	20	
RL-J120	2000	57	
RL-J150	2500	77	
RL-J180	3000	95	

2 使用条件

工作条件	工作压力	0.15MPa~0.6MPa
	进水温度	5°C~38°C
工作环境	环境温度	4°C~40°C
	相对湿度	≤90%(25°C时)
	适用电源	AC100~240V/50~60Hz
进水水质	浊度	<20FTU
进出水口	G3/4	
排水口	G3/4	

七. 主要功能及特点

1 活性炭高效吸附过滤:

- 除臭:除去由酚、石油引起的异臭。
- 去色:去除由铁、锰及植物分解生成物或有机污染物等所形成的色度。
- 脱氯:脱去由于在饮用水中投加消毒剂(余氯)所造成的臭味。
- 去除TOC(总有机炭):可除去10-60%有机农药、杀虫剂、氯化烃等。
- 去除重金属:可去除汞、铬等重金属。
- 去除合成洗涤剂及合成染料。
- 去除病毒。
- 去除放射性物质。
- 去除水中的致突变物质。

2 自动冲洗再生功能

系统根据用户设定的冲洗再生周期和冲洗引发时间,自动启动冲洗再生程序。

3 自动记忆功能

用户设定的冲洗引发时间、反洗、正洗时间等参数,可实现断电永久记忆。

4 自锁功能

待机状态下,在1分钟内无按键操作,键盘自动锁定,再次操作前,需同时按住“▼”和“▲”键约5秒钟即可解锁,可有效防止误操作。

5 手动功能

可即时按下“☐”键实现强制再生。

6 停(断)电参数保护及提示

停电超过3天,来电后四位数码管将持续闪烁显示“12:12”,须重设当前时间;原设定的其它参数停电后长期保存,无需重新设定,已进行的行程来电后继续进行。

7 每次上电阀自动转动几十秒

阀每次上电后,阀都会自动转动几十秒后返回到断电前的位置。

八. 安装

1 安装条件

安装放置本设备的地面需平整,承重应大于3倍设备自重,同时应具有进出水接口、排污管道及地漏,预留交流电源。

本设备一般安装在别墅、公寓、学校等单位或其他办公、营业场所的自来水入水口处,设备间、地下车库等位置,应配有进出水管线及排水下水管道。若需在室外安装,必须对机体与管道采取保温防护措施,尤其要防冻、防晒、防水。

请勿将本设备安装于靠近有酸碱性物质或气体的地方,以免对设备造成腐蚀。

净水机水压使用范围为0.15MPa~0.6MPa,若低于或高于此标准应安装增压泵或减压阀,以保证设备的正常和安全运行。

在本设备后面连接采暖热水锅炉或热水器的用户,需在该设备与热水锅炉之间安装止回阀,以避免热水回流对设备内部系统造成损坏。

为确保使用安全,设备安装周边1米范围内必须有地漏;设备排污应有单独的下水管道排放,设备的排水口应固定牢靠并采取防返水措施,避免发生因排水不畅或真空负压等原因造成污水经由排水管流入设备的现象。

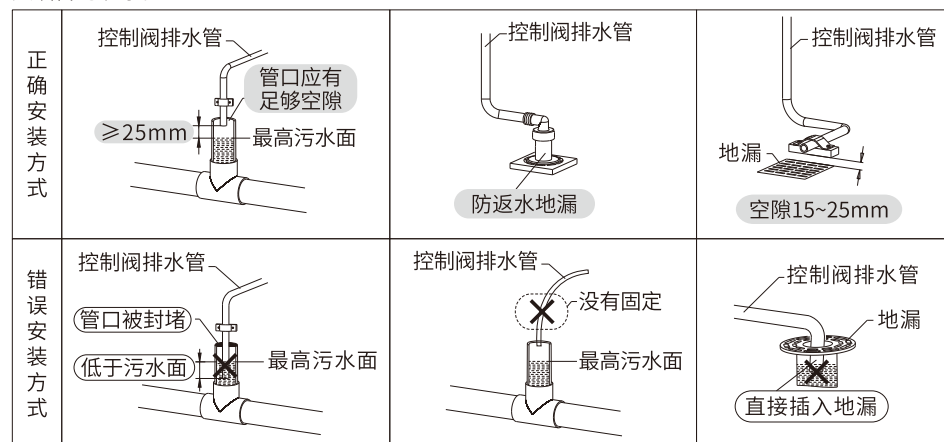

●警示:请务必正确安装排水管道!由于不合理安装造成的排污溢流、排水不通畅或地漏堵塞引起的质量事故不在本公司承担责任和免费保修范畴。

连接进水管前,清除管路中残留杂质、灰尘等污物。将进水总阀门关闭后连接本设备。

所有进水管采用省级以上卫生部门检验合格的输水管材及管件,所有水管安装、连接应符合当地的安装规范。

设备附近应留有合适的操作空间,便于清洗、检修。

2 安装连接

管道系统连接与安装应按照“给排水管道施工标准”的规定执行。设备进出水接口与水管接口连接必须安装在同一轴线上。设备上有进出水口及排水口的标志,安装时请仔细查看,切勿将进水、出水、排水方向装错。(见接口图示)

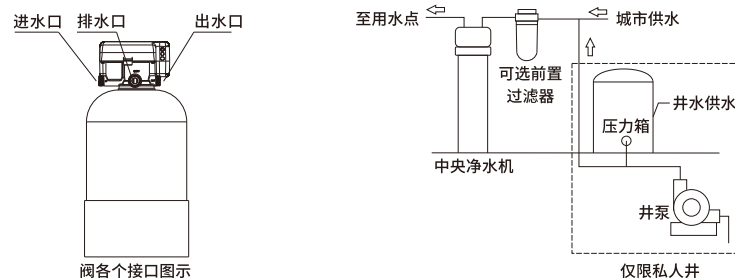

建议在自来水主管道与设备进、出水管连接之间安装手动旁通阀门,以方便安装和设备维护。
(见安装图示)

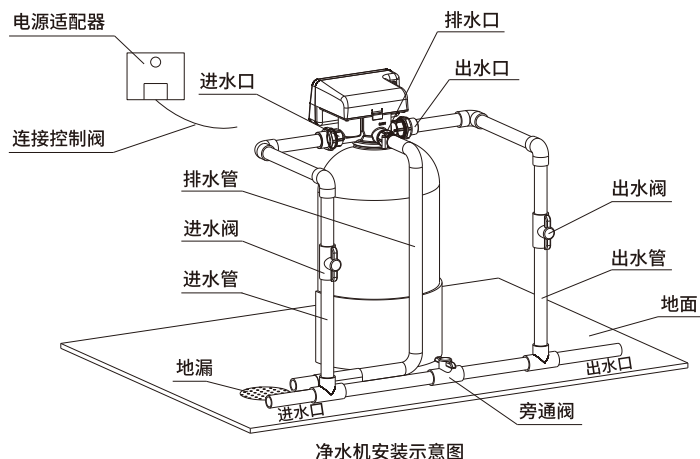

●说明:正常使用时,打开进水阀和出水阀,关闭旁通阀;当需要维修净水器时,关闭进水阀和出水阀,打开旁通阀,此时水不经设备,可以供应后面用水点的应急用水。

2.1. 安装净水机的排水管,可用PVC皮质软管或者PVC硬管

(1) 用PVC皮质软管安装

取出随机的配件PVC软管和金属卡箍,将皮质软管套进排水接头上,注意安装的时候皮管尽量多套进排水接头,套进的长度不小于20mm(冬天温度较低时需用热水将PVC软管头部用热水烫软以便于安装)。套进后将卡箍抱紧在皮管上,用螺丝刀拧紧。如果在整机上不好安装皮质软管,可取下弯头再安装。需要取下弯头时,只要将弯头上的卡环拔出即可取下弯头(如下图)。

安装前

安装后

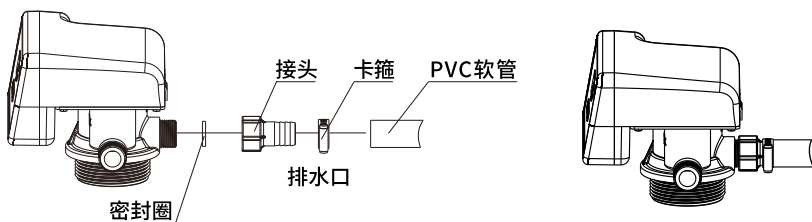

(2) 用PVC硬管安装

用PVC硬管连接时,需取下接头和密封圈如图所示。安装时需要专业的人员进行安装,安装后如下图所示。

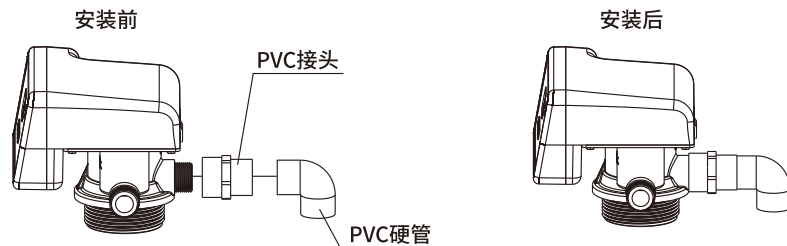

注意:

- 控制阀位置应高于排放地漏,排水管长度应与罐体长度相近,安装时将排水软管插入地面的排水管道中,切勿插到底,排水软管的出水口应与地漏水面留15~25mm的间隙。
- 各管线系统之间必须设置独立支架支撑,避免控制阀因承受来自管道的重力、应力而造成的损坏、泄漏。
- 请务必连接排水管,并把排水管口靠近地漏,以保证排水快速流入下水管道。

3 控制阀设置和使用说明

3.1. 控制面板功能



(1)、按键被锁显示符号

●第四位数码管小数点常亮时,表示键盘被锁住,此时单独按任何一个键都将不起作用(任何状态下,一分钟内不操作按键时,第四位数码管小数点常亮,锁住键盘)。

●解锁办法:同时按住“▼”和“▲”键约5秒钟,至第四位数码管小数点不亮。

(2)、当前时间显示符号

●中间“:”闪烁显示时,显示的数字表示为当前时间。

(3)、查询状态与设置状态符号

●第三位数码管小数点常亮时,表示为参数查询状态,通过按“▼”或“▲”可查询所设置的参数。

●参数闪烁显示时,表示为参数设置状态,通过按“▼”或“▲”可修改所设置的参数。

(4)、按“回”键

●工作状态按“回”键,进入参数查询状态,第三位数码管小数点常亮。

●参数查询界面按“

●设置完毕后按“

(5)、按“

●工作状态按“

(6)、“

●参数查询状态下,连续按下“

●参数设置状态下,连续按下“

●同时按下“

●参数设置状态按“

●设置参数状态修改参数时,按“

3.2、参数设置与使用

(1) 参数设置说明

功能	指示	出厂设定	参数设定范围	说明
当前时间	“:”闪烁	随机	00:00~23:59	使用、查询、设定当前时间;“:”闪烁
冲洗引发时间	“:”常亮	01:30	00:00~23:59	使用、查询、设定冲洗时间;“:”常亮
冲洗增加次数	F-	00	0~20	如F-01:表示运行1次,冲洗2次
运行天数	1-	见下表	0~99	再生周期的天数
反洗时间	2-	见下表	0~99	反洗的时间(分钟)
正洗时间	3-	见下表	0~99	正洗的时间(分钟)
信号输出方式	b-01	01	01或02	b-01:再生过程中控制输出 b-02:过程转换时控制输出

(2) 控制阀出厂参数设定(制造厂或经销商专业人员设置)

规格型号	反洗时间(分钟)	正洗时间(分钟)	再生周期(天)
RL-J50	2	2	5
RL-J55	2	2	5
RL-J60	2	2	5
RL-J120	3	3	7
RL-J150	3	3	7
RL-J180	4	3	10

(3) 设置过程显示

A.用户使用状态(以F71Q1为例)



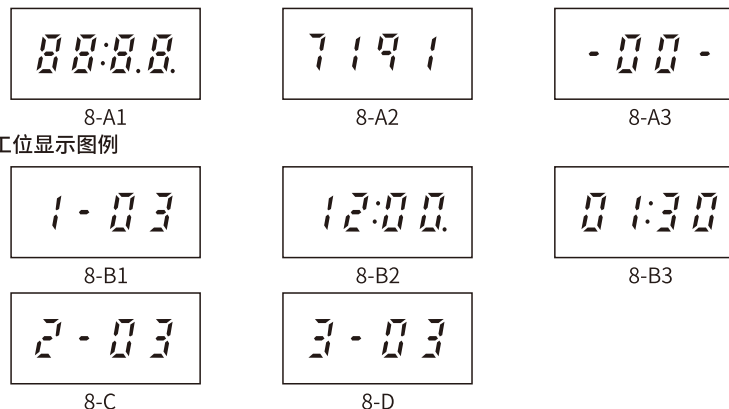



















上电后依次显示8-A界面,待阀运行一周后进入用户使用状态。









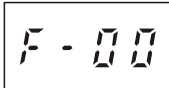

















说明:

- 运行位置循环显示图8-B1/8-B2/8-B3。图8-B2表示当前时间,中间“:”闪烁显示。图8-B3表示冲洗时间,中间“:”常亮;
- 反洗位置循环显示图8-C/8-B2;正洗位置循环显示图8-D/8-B2;在每一个工作位,每一个图单独显示15秒;
- 电机运转时,显示屏显示“-00-”,其它的不显示。
- 显示屏闪烁显示时钟时,如“12:12”闪烁,表示停电时间过长,提醒用户必须校对当前时间。
- 系统有故障时,显示屏显示故障代码,如“-E1-”。
- F67Q/F71Q工作过程:运行→反洗→正洗→返回到运行。

(4) 设置项及设置方法

项目	设置方法	显示界面
当前时间	1.在当前时间查询状态下,按下  ,进入当前时间设置状态,小时值及“:”闪烁,按  或  可修改小时值; 2.再按  ,分钟值及“:”闪烁,按  或  可修改分钟值; 3.再按  ,修改当前时间成功,按  返回;	
冲洗引发时间	1.在冲洗时间查询状态下按下  ,进入冲洗引发时间设置状态;冲洗时间小时值闪烁,按  或  可修改小时值(“:”常亮); 2.再按  ,冲洗时间分钟值闪烁,按  或  可修改分钟值(“:”常亮); 3.再按  ,修改冲洗时间成功,按  返回;	
冲洗增加次数	1.在冲洗增加次数查询状态下按下  ,进入冲洗增加次数设置状态。冲洗增加次数闪烁,按  或  可修改冲洗增加次数; 2.再按  ,修改冲洗增加次数成功,按  返回工作状态。	

运行天数	1.在运行天数查询状态下按  , 进入运行天数设置状态。 运行天数闪烁, 按  或  可修改天数; 2.再按  , 修改运行天数成功, 按  返回工作状态。	
反洗时间	1.在反洗时间查询状态下按  , 进入反洗时间设置状态。 反洗时间闪烁, 按  或  可修改反洗时间; 2.再按  , 修改反洗时间成功, 按  返回工作状态。	
正洗时间	1.在正洗时间查询状态下按  , 进入正洗时间设置状态。 正洗时间闪烁, 按  或  可修改正洗时间; 2.再按  , 修改正洗时间成功, 按  返回工作状态。	
信号输出方式	1.在信号输出方式查询状态下按  , 进入信号输出方式设置状态。 信号输出方式闪烁, 按  或  可修改信号输出方式; 2.再按  , 修改信号输出方式成功, 按  返回工作状态。	

说明:RL-J系列产品,根据型号、规格在出厂时已完成参数的设置,无需用户设置。如需重新设置,务必请专业人员上门服务。

3.3、工作流程(示意图)

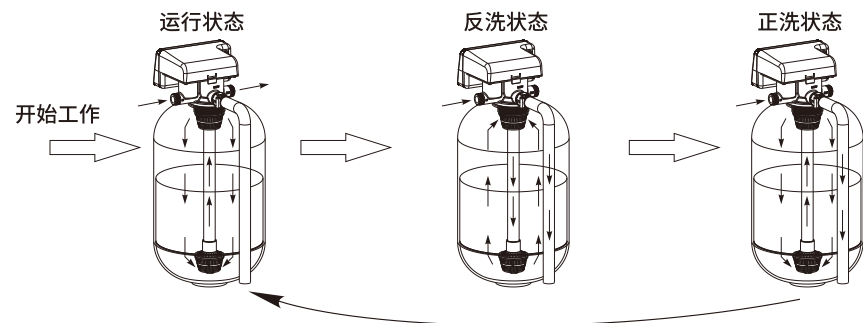

九. 使用说明

当设备安装完毕,设置控制阀各相应的时间参数后,请按下列步骤进行初始工作:

接通电源,在工作界面下,按“”键,将控制阀调整至反洗状态,关闭旁通阀,缓慢打开进水阀,此时排水口管道会有空气排出,直至排污管的出水清澈。

按“”键,将控制阀调整至正洗状态,观察排水口,直到排水清澈。首次使用需要多次进行反洗和正洗。

按“”键到运行位置,打开龙头观察出水是否清澈,如发现少量的碳、黑色水排出,则需要再进行反洗和正洗。

说明:首次进行反复排水的目的是将食品级活性炭的粉末冲干净并激活活性炭,因此会出现少量的黑水。

注意:

- 如果进水太快,罐中的介质会损失,在缓慢进水的同时,应能听到空气慢慢从排水管排出的声音;
- 在试运行过程中,检查各状态的出水情况,不应有滤料漏出;并逐一检查各管道接头处,不允许出现渗漏现象。
- 在“反洗”、“正洗”等位置停留的时间可根据成套设备供应商的建议执行。

十. 注意事项

在未阅读和真正理解本使用说明书内容的情况下,请勿擅自对本机器进行任何操作和处置。

- 1、避免将本设备置于热源附近,必要时可采取隔热措施,并严禁接在热水管路上或可能产生热水倒灌的管路上。
- 2、当原水不符合市政自来水标准时,如泥沙含量大,建议在中央净水机前加装预处理装置。
- 3、长期停用(或当水压不稳)时,务必关闭进水总阀门,断水、断电;在重新使用前应即刻进行一次手动冲洗再生操作,以保证净化出水水质。
- 4、冲洗(反洗或正洗)过程中如果发生断电,会一直排水不停,请您在断电时检查机器是否正在冲洗。
- 5、第一次使用中央净水机或长时间未使用,启动后会有黑水流出,这个属于正常现象,多次的反洗和正洗后可以继续使用。
- 6、如用水量剧增(相对正常使用量)或原水质量下降,应相应增加冲洗再生的次数。
- 7、因产品不断更新,实物与说明书不完全相符,概以实物为准。

特别提醒:自来水管路压力会变动(一般夜间水压会高于白天),所以在安装好运行的前两天,应密切关注设备各连接处是否有渗漏。

十一. 常见故障分析

问题	原因	解决办法
1. 机器不冲洗	A. 装置供电中断 B. 冲洗时间设置不正确 C. 控制器损坏	A. 检查供电是否正常(包括检查保险丝、插头、开关等) B. 重新设置冲洗时间 C. 检查或更换控制器
2. 出水水质不良	A. 旁通球阀打开 B. 中心管漏水 C. 阀体内部漏水 D. 活性炭失效 E. 冲洗时间设置太短	A. 关闭旁通球阀 B. 确保中心管及O形圈未破裂 C. 检查维修阀体或更换 D. 更换活性炭 E. 调整冲洗时间
3. 冲洗再生太过频繁或者太少	A. 冲洗再生周期设置不合理	A. 根据现场水质和用户用水量调整冲洗再生周期

4.滤料经排水管排出	A.系统内有空气 B.反洗强度过大 C.布水器损坏	A.确保系统内排气控制正常。 B.降低反洗强度 C.更换布水器
5.控制阀持续循环	A.位置信号线路断开 B.控制器发生故障 C.齿轮被异物卡住	A.重新插好信号线 B.维修或更换控制器 C.取出异物
6.排水口持续排水	A.阀体内部漏水 B.反洗或正洗时停电	A.检查维修阀体或更换 B.开启旁路旁通阀供水,关闭控制阀的进水,待供电正常后再打开。
7.显示屏所有符号、图形全部亮起	A.主控板损坏 B.电源适配器受潮或损坏 C.电压不稳	A.更换主控板 B.检查或更换电源适配器 C.检查电源并调整
8.显示屏无显示	A.主控板损坏 B.外部供电中断	A.更换主控板 B.检查线路及供电
9.显示屏显示E1并闪烁	A.定位板与主控板连接线故障 B.定位板损坏 C.机械传动装置损坏 D.主控板损坏 E.电机与主板连线故障 F.电机损坏 G.设置的型号与阀体不配套	A.更换连接线 B.更换定位板 C.检查机械传动装置 D.更换主控板 E.更换电机与主板连接线 F.更换电机 G.上电重新设置
10.显示E3或E4并闪烁	A.主控板损坏	A.更换主控板

十二. 维护保养

1. 在维护保养之前,应关闭中央净水机的总进水开关。
2. 不得用有害健康的清洁剂或化学物质清洗本设备。
3. 若要清理设备表面的灰尘或异物,应用浸水软织物擦拭,注意避免水进入机器内部侵蚀电子元件造成损坏。

注意:

- 1.检修或更换活性炭时,中心管安装后不得高于罐口平面,不得低于罐口平面5mm,且中心管端部应倒圆,以防损坏O型圈;
- 2.填装活性炭时,应防止絮状物进入罐体;
- 3.安装控制阀时,应防止基座O型圈脱落;

附:

中国有害物质声明

为满足中国电子电气产品有害物质限制相关的法律法规和其他要求,我司经过内部详细排查后,按部件分类,声明如下。

产品中有害物质的名称及含量						
部件名称	有害物质					
	铅(Pb)	汞(Hg)	镉(Cd)	六价铬(Cr(VI))	多溴联苯(PBB)	多溴二苯醚(PBDE)
塑料件	○	○	○	○	○	○
电路板组件	○	○	○	○	○	○
电机	○	○	○	○	○	○
电源适配器	○	○	○	○	○	○
内部引线	○	○	○	○	○	○
涉水部件	○	○	○	○	○	○
五金件	○	○	○	○	○	○
橡胶件	○	○	○	○	○	○
包材	○	○	○	○	○	○

本表格依据SJ/T 11364的规定编制。

○:表示该有害物质在该部件所有材质材料中的含量均在GB/T 26572规定的限量要求以下。

X:表示该有害物质至少在该部件的某一均质材料中的含量超出GB/T 26572规定的限量要求。

说明:

以上“X”的部件,部分含有有害物质超过了是由于目前行业技术水平有限,暂时无法实现替代或减量化。



在中华人民共和国境内销售的电子信息产品必须标识此标志。圆圈内的数字表示正常使用状态下产品的环保使用期限。